

VERKAUFSLEITFADEN

Automobil

DEN KUNDEN VERSTEHEN

ARBEITSLEUCHTEN

SPEZIELLE PRODUKTE

VERKAUFS TOOLS

WISSENSWERTES ÜBER LICHT

[ÜBER DEN
VERKAUFSLEITFADEN](#)

[HANDLAMPEN](#)

[LECKSUCHE UV](#)

[WIE VERKAUFE ICH SCANGRIP
AN DEN ENDBENUTZER?](#)

[USB LADEGERÄT](#)

[DER SCANGRIP-WEG](#)

[TASCHENLAMPEN](#)

[MOTORRAUM-LEUCHTEN](#)

[DEMO BOXEN](#)

[FACHBEGRIFFE](#)

[HULTAFORS GRUPPE](#)

[KOPFLAMPEN](#)

[BELEUCHTUNGSSYSTEME FÜR
HEBEBÜHNEN & GRUBEN](#)

[SHOP DISPLAY](#)

[SCHUTZKLASSEN](#)

[KUNDENKATEGORIEN](#)

[KLEINE STRAHLER](#)

[FAHRZEUGAUFBEREITUNG &
LACKIERUNG](#)

[INDIVIDUELLE AKTIONEN](#)

[FARBTEMPERATUR](#)

[WANN KAUFT DER KUNDE?](#)

[STRAHLER](#)

[UV HÄRTEN](#)

[PERSONALISIERTE
LEUCHTEN](#)

[BLUETOOTH STEUERUNG](#)

[SCANGRIP FOR LIFE](#)

[STATIVLEUCHE](#)

[UV HÄRTEN](#)

[ERSATZTEILE](#)

[GARANTIE](#)

[SCANGRIP CONNECT](#)

[ZUBEHÖR](#)



Per Klick auf die Überschrift
ins Untermenü

[CORDLESS-ALLIANCE-SYSTEM
CAS](#)

[BUSINESS PARTNER SITE](#)

[DOWNLOAD KATALOGE](#)

WORK LIGHTS OF THE FUTURE

Designed by us. Manufactured by us.



SCANGRIP[®]

SERIOUSLY GOOD WORK LIGHT



SO VERWENDEN SIE DEN LEITFADEN

Sie können den Leitfaden nur für bestimmte Themen, oder ihn komplett nutzen, um Informationen zu erhalten.

Die beste Ansicht haben Sie im Vollbildmodus auf dem Tablet oder Smartphone



Im Inhaltsverzeichnis können Sie gezielt auf Themen klicken um direct dorthin zu gelangen. Bei einem Klick auf das **SCANGRIP logo** gelangen Sie immer direct zurück zum Inhaltsverzeichnis.

Die Produkte sind relevanten Nutzergruppen/Anwendern zugeordnet. Nutzen Sie die Segmentübersicht, um Anwendergruppen und deren beliebtesten Produkte zu sehen..

Klicken Sie auf das Symbol  um Produktvideos zu sehen, sofern verfügbar.

Im Abschnitt “Wissen über Beleuchtung” am Ende, erhalten Sie weitere technische Details. Begriffe und Beleuchtungskonzepte.



Ein Produkt für jeden Gebrauch

Das SCANGRIP-Sortiment umfasst Produkte für viele verschiedene Anwendungen und Endbenutzertypen.

Dieser Leitfaden soll unsere Partner beim Verkauf von SCANGRIP-Arbeitsscheinwerfern unterstützen.

Sie erhalten...

- Einen Überblick, über relevante Arbeitsscheinwerferprodukte für die Segmente Industrie, Bau und Automobil Bereich eine Verknüpfung der Produkte mit den typischen Endnutzern, mit der Hervorhebung der wichtigsten Unterscheidungsmerkmale.
- Relevante Verkaufstools zur Unterstützung von Produktdemonstrationen und Präsentationen, einschließlich integrierter Links zu YouTube-Produktpräsentationen.

Unser Ziel ist es, unseren Servicepartnern eine einfache Anleitung zum effizienten und unkomplizierten Verkauf von SCANGRIP zu geben, um das Bestreben zu unterstützen, attraktive Geschäftsmöglichkeiten für unsere Partner zu schaffen.

WORK LIGHTS OF THE FUTURE

Designed by us. Manufactured by us.

SCANGRIP[®]
SERIOUSLY GOOD WORK LIGHT

DER SCANGRIP-WEG

Licht und Geschäftsmöglichkeiten schaffen

Als Europas führender Hersteller innovativer Arbeitsleuchten, bietet SCANGRIP die stärkste und umfassendste Palette an Beleuchtungslösungen auf dem Markt.

Wir möchten ein langfristiger Partner sein, dessen Hauptziel es ist, attraktive Geschäftsmöglichkeiten zu schaffen, die Ihre Marktposition stärken und Ihr Geschäft erweitern.

Als unser Kunde können Sie von unserer flexiblen, globalen Lieferkette profitieren und genau den gewünschten Geschäftsaufbau in Bezug auf Umfang, Komplexität und Logistik auswählen.

Bleiben Sie auf dem Laufenden



Treffen Sie uns auf den internationalen Ausstellungen



WORK LIGHTS OF THE FUTURE

Designed by us. Manufactured by us.

HULTAFORS GRUPPE

SCANGRIP ist ein Teil der HULTAFORS GROUP

Im Jahr 2021 wurde SCANGRIP Teil der HULTAFORS GROUP – einem globalen Unternehmen, das ein einzigartiges Portfolio an Premium-Marken in den Bereichen Personenschutz, Werkzeuge und andere Ausrüstung für anspruchsvolle Handwerker anbietet.

Genau wie SCANGRIP hat Hultafors eine lange Geschichte der Innovation und hochwertiger Produkte, zum Beispiel der Faltbare Zollstock.

SCANGRIP[®]

SERIOUSLY GOOD WORK LIGHT



CORDLESS ALLIANCE SYSTEM - CAS

SCANGRIP[®]

SERIOUSLY GOOD WORK LIGHT

Ein Akkusystem von 45 Herstellern

Das Cordless Alliance System ist ein herstellerübergreifendes Batteriesystem der führenden Markenhersteller im Elektrowerkzeugebereich

100% Kompatibilität für über 450 Maschinen, allein in der 18V-Klasse

Seit 2009 sind Akkus jeder METABO-Generation zu 100% miteinander kompatibel - heute das CAS-System genannt

SCANGRIP ist einer von 45 Herstellern in der CAS-Gruppe, die sich auf professionelle Arbeitsleuchten für die Segmente Automotive, Industrie und Handwerk spezialisiert haben



CAS

Working with
different brands?

**All with just one
CAS battery pack.**



AUTOMOTIVE BEREICH

SCANGRIP®

SERIOUSLY GOOD WORK LIGHT

Kunden Kategorien

Top Produkte je Kunden Kategorie

Werkstatt



Allgemeine Fahrzeugreparatur
KFZ & NFZ



Strassendienst



Pannen- & Abschleppdienst



Off Road



Landmaschinen, Baumaschinen
& Großgeräte



Werkstattausstattung



Hebebühnenservice, Reparatur
& Vertrieb



Lackerei



Lack, Oberfläche
& Finish



Fahrzeugaufbereitung



Fahrzeugpflege
& Tuning



Produktdetails per
Klick auf das Produktbild

WORKLIGHT PRODUKT LINIE

Beleuchtungslösungen für hohe Ansprüche

- Anspruchsvolle Arbeitsscheinwerfer für echte Profis
- Neueste Technologie für die beste Leistung
- Extreme Haltbarkeit und funktionales Design
- Erweiterte Garantie

SCANGRIP[®]

SERIOUSLY GOOD WORK LIGHT



FOR LIFE PRODUKTE

Die Zukunft der LED Scheinwerfer neu entwickelt

- Die Lebensdauer mehr als verdoppelt
- Höchste Energieeffizienz
- Maximale Leistung
- Erweiterbare Garantie auf 5 Jahre
- Reduzierte CO2 Emission



SCANGRIP®

SERIOUSLY GOOD WORK LIGHT



5

years
warranty

Read terms and register on
scangrip.com to activate
your warranty





Nutzbarkeit mehr als verdoppelt

- 10 Jahre Design-/Gehäuselebensdauer und bis zu 5 Jahren Garantie
- Die Lebensdauer des Akkus wurde auf 1000 Ladezyklen verdoppelt
- Verbesserte Technik inkl. fortschrittlichstem Batterieüberwachungssystem
- Für erschwerte Einsatzbedingungen zertifiziert. Ersatzteile verfügbar

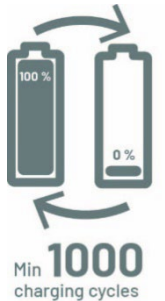

FOR LIFE



Andere Arbeitsscheinwerfer





Höchste Energieeffizienz und Leistung

- Neue, hocheffiziente LED Technologie und ein Multi-LED-Design
- Optimierte LED Treibersoftware
- Verbesserte Wärmeableitung, Temperaturmanagement
- Konstante Lichtleistung gemäß europäischer Norm EN 13032-1

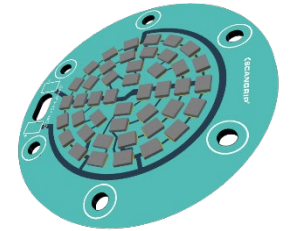

Lumenleistung nach 15 Minuten

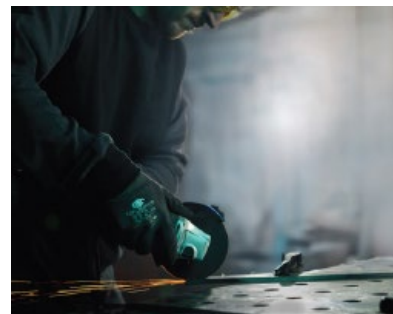
**SCANGRIP FOR LIFE****Arbeitscheinwerfer mit unzureichender Kühlung**

100 %

Lumen

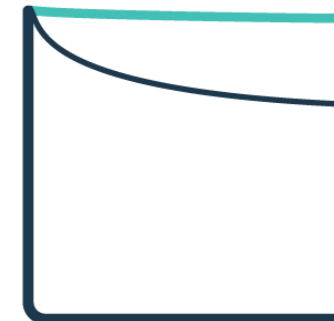
**SCANGRIP FOR LIFE**
Konstante Lumenleistung**Arbeitscheinwerfer mit unzureichender Kühlung**
Lumenabfall

Time

Keep the light you love.

for **LIFE**



Verbesserte Funktionalität und Features

- OPTILight Funktion für ideale Beleuchtung und Laufzeit
- Dimmfunktion und Speicherung der letzten Einstellung
- Anzeige des Akk-Ladezustands während des Betriebs.
- "Blitz-Benachrichtigung" bei niedrigem Batterieladezustand
- USB-C Ladeanschluss
- Verbesserte Benutzeroberfläche und Kabelführung bei den NOVA Modellen
- H07RN-F Kabel bei den 230V-Modellen



Keep the light you love.

for **LIFE**



Weltweites Verpackungsdesign

- Verpackung aus 100% recyceltem Material
- Verpackung erhält keine Kunststoffteile
- Produktbeschreibung in 13 Sprachen "4 Hauptsprachen auf der Vorderseite"



Keep the light you love.

for **LIFE**

CONNECT PRODUKT LINIE



SCANGRIP[®]

SERIOUSLY GOOD WORK LIGHT

Eine Beleuchtungslösung für alle Akkupacks

- Arbeitsstrahler kompatibel mit 18V/20V-Akkupacks aller führenden Elektrowerkzeugmarken
- Intelligenter Steckverbinder mit BATTERIESICHERHEITSSYSTEM
- Kompatibel mit METABO/CAS-AKKU System "kein Connector erforderlich" 
- Der CONNECT POWER SUPPLY für direkte Stromversorgung sorgt für dauerhafte Verfügbarkeit von Licht



CONNECT PRODUKT LINIE

SCANGRIP®

SERIOUSLY GOOD WORK LIGHT

Die CONNECT-Produktreihe ist eine Beleuchtungslösung für alle 18V/20V-Batteriepacks

- Wir verbinden die Welt der Elektrowerkzeugakkus und professionellen Arbeitsleuchten und geben die Wahl zwischen der Verwendung von Kabellos oder der Kabel Verwendung der Arbeitsleuchten, passend zur Arbeitssituation.
- Kompatibel mit METABO/CAS-Batteriesystem "kein Connector erforderlich,, 
- SMART CONNECTORS mit automatischem Entladeschutz, Überlastschutz und Temperaturüberwachung
- SMART CONNECTORS vom [TÜV Rheinland](#) zugelassen
- Der CONNECT POWER SUPPLY für direkte Stromversorgung bietet dauerhafte Inbetriebnahme der leuchten
- HÄUFIG GESTELLTE FRAGEN [FAQ](#)



SCANGRIP®
CONNECT



HANDLAMPEN

- Integrierte Arbeitslicht- und Taschenlampenfunktionalität in einem
- Starker eingebauter Magnet und ausklappbare Haken für freihändiges arbeiten
- Flexibler Lampenkopf ermöglicht Neigungen bis zu 180°

				
				
	MAG PRO	MINI MAG PRO	MAG	MAG PEN 3
	600	200	300	150
	54	54	20	20
	1.5h - 15h	2h - 20h	2.5h - 5h	2h - 20h
	64.90	42.90	52.90	37.90

AUTOMOBIL

Werkstatt



Strassendienst



Off Road



Werkstattausstattung



Lackerei



Fahrzeugaufbereitung



HANDLAMPEN

- Kombinierte Arbeitslicht- und Taschenlampenfunktion. Kabelloses Aufladen, oder per USB-C Ladekabel
- AUTO LIGHT – schaltet die Lampe ein, sobald diese vom Ladepad entfernt wird – ebenso bei einem Stromausfall
- Starker, integrierter Magnet, sowie herausziehbarer Haken für freihändige Nutzungsmöglichkeiten
- Der flexible Lampenkopf ermöglicht eine Neigung von bis zu 180°
- Inklusive Ladepad. Dieses ist für eine vertikale oder horizontale Position/Montage vorbereitet



NEW

Available from
2026 - Q2

**MAG PRO WIRELESS KIT
incl. CHARGING PAD**



600



54



1.5h - 15h



89.90

AUTOMOBIL

Werkstatt



Strassendienst



Off Road



Werkstattausstattung



Lackerei



Fahrzeugaufbereitung



HANDLAMPEN

- FOR LIFE-Serie mit höchster Energieeffizienz und maximaler Leistung dank Multi-LED Design & optimierter Elektronik
- 10-jährige Lebensdauer, Batterielebensdauer auf 1000 Ladezyklen verdoppelt. Klassifikation: für erschwerten Einsatzbereich zugelassen (ausgenommen die Modelle SLIM und Mini SLIM). Bis zu 5 Jahren Garantie
- OPTILight Funktion für optimierte Helligkeit und Laufzeit, "Blitzlicht"-Hinweis bei niedrigem Akkustand
- USB-C Ladeanschluss, integrierter Magnet für freihändiges Arbeiten

AUTOMOBIL

Werkstatt



Strassendienst



Off Road



Werkstattausstattung



Lackerei



Fahrzeugaufbereitung



UNIFORM

UNIPEN

MINIFORM

SLIM

MINI SLIM



500

150

200

500

200

65

65

65

30

30

3h - 32h

3h - 32h

3h - 27h

2.5h - 27h

2h - 19h

89.90

45.90

56.90

77.90

62.90

HANDLAMPEN

- Ultraleicht für optimalen Komfort
- Starke eingebaute Magnete für das freihändige arbeiten

SCANGRIP®

SERIOUSLY GOOD WORK LIGHT



STICK LITE S

STICK LITE M

150

400

20

20

2h - 20h

2h - 20h

24.90

34.90

AUTOMOBIL

Werkstatt



Strassendienst



Off Road



Werkstattausstattung



Lackerei



Fahrzeugaufbereitung



HANDLAMPEN

- Wiederaufladbare UV-FORM Handleuchte mit UV-Oberlicht (400 nm) zur Lecksuche in Klimaanlage
- SUPERFORM robustes Arbeitslicht mit eingebauten Magneten, Haken und 5 m Kabel
- STAR LITE helles Arbeitslicht mit drehbarem Haken



UV-FORM



SUPERFORM



STAR LITE

AUTOMOBIL

Werkstatt



Strassendienst



Off Road



Werkstattausstattung



Lackerei



Fahrzeugaufbereitung



250

750

400



20

54

40



2.5h - 5h

Kabel

Kabel



79.90

61.90

34.90

HANDLAMPEN

- Wiederaufladbare Arbeitslampe mit ultraschlankem Design (ø25 mm) und Spotlicht ermöglichen die Inspektion auch an den meisten unzugänglichen Stellen
- Inkl. verstellbarer Haken mit Cliphalter und Magnet
- Flexible Schwanenhalsvorrichtungen (Magnet oder Saugnapf) als optionales Zubehör
- LINE LIGHT C + R wiederaufladbar mit fortschrittlichem DUAL SYSTEM 2in1 (Verwendung als Akkuversion oder mit Kabel)



LINE LIGHT C+R

900

65

Bis zu 2.5h

104.90



LINE LIGHT R

600

65

Bis zu 1.5h

92.90

AUTOMOBIL

Werkstatt



Strassendienst



Off Road



Werkstattausstattung



Lackerei



Fahrzeugaufbereitung



HANDLAMPEN



SERIOUSLY GOOD WORK LIGHT

- Handarbeitsleuchte mit mehreren, austauschbaren Leuchtenköpfen, 120° verstellbarer Winkel
- Bieten Ihnen die Freiheit, genau die Arbeitslichtlösung zu wählen, die Sie benötigen
- Eingebautes Polyurethan-Band mit extrem starkem Magneten zur einfachen Positionierung
- Alle CONNECT-Produkte können den SCANGRIP SMART CONNECTOR für 18V/20V-Elektrowerkzeugbatterien verwenden
- Kompatibel mit METABO/CAS-Batteriesystem "kein Stecker erforderlich,,

AUTOMOBIL

Werkstatt



Strassendienst



Off Road



Werkstattausstattung



Lackerei



Fahrzeugaufbereitung



SCANGRIP SMART CONNECTOR
Klicken Sie auf CONNECTOR, um das Sortiment anzuzeigen



**MULTILIGHT SEARCH
CONNECT**

**MULTILIGHT FLEX
CONNECT**

**MULTILIGHT FLOOD
CONNECT**

600

750

1500

30

30

30

Bis zu 24h@18V 5.2Ah

Bis zu 26h@18V 5.2Ah

Bis zu 13h@18V 5.2Ah

89.90

89.90

94.90



HANDLAMPEN

- Das MULTILIGHT-Konzept ist auch als Einzelstück erhältlich
- Kombinieren Sie den Körper und den Leuchtenkopf, wie Sie es benötigen
- Alle CONNECT-Produkte können den SCANGRIP SMART CONNECTOR für 18V/20V-Elektrowerkzeugbatterien verwenden
- Kompatibel mit METABO/CAS-Batteriesystem "kein Stecker erforderlich,,

AUTOMOBIL

Werkstatt



Strassendienst



Off Road



Werkstattausstattung



Lackerei



Fahrzeugaufbereitung



MULTILIGHT BODY CONNECT

SEARCH HEAD CONNECT

FLEX HEAD CONNECT

FLOOD HEAD CONNECT

AREA HEAD CONNECT



600

750

1500

2500



30

30

30

30

30



54.90

44.90

44.90

49.90

69.60



HANDLAMPEN

- MULTILIGHT KIT inkl. einer sicheren Transport- und Aufbewahrungsbox
- Die Transportbox bietet Platz für Elektrowerkzeuge, Akkus und für einen SCANGRIP CONNECTOR

SCANGRIP®

SERIOUSLY GOOD WORK LIGHT

SCANGRIP®
CONNECT



MULTILIGHT KIT

MULTILIGHT CASE

MULTILIGHT BODY, SEARCH
HEAD, FLEX HEAD, FLOOD
HEAD and AREA HEAD
CONNECT

Für den sicheren Transport
und die Aufbewahrung der
MULTILIGHT Reihe

€ 219.90 Net

59.90



AUTOMOBIL

Werkstatt



Strassendienst



Off Road



Werkstattausstattung



Lackerei



Fahrzeugaufbereitung



TASCHENLAMPEN MIT BATTERIEN

- Robuste und leistungsstarke Taschenlampen von außergewöhnlich hoher Qualität
- Boost-Modus mit doppelter Lichtleistung für 60 Sekunden (Außer FLASH PENCIL)
- Clip-On und Handschlaufe sorgen für einen sicheren Transport
- Ultra flache FLASH PENCIL mit nur \varnothing 15mm



MINI LITE A

FLASH PENCIL

FLASH PEN

FLASH 300

FLASH 600

100

75

200

300

600

54

54

54

54

54

Bis zu 4.5h

Bis zu 2.5h

Bis zu 3.5h

Bis zu 3h

Bis zu 2h

8.90

19.90

27.90

34.90

44.90

AUTOMOBIL

Werkstatt



Strassendienst



Off Road



Werkstattausstattung



Lackerei



Fahrzeugaufbereitung



TASCHENLAMPEN AUFLADBAR

- Robuste und leistungsstarke Taschenlampen von außergewöhnlich hoher Qualität, die über das mitgelieferte USB-Kabel aufgeladen werden
- Boost-Modus mit doppelter Lichtleistung für 60 Sekunden“FLASH PEN R, 600R & 1000R”
- WORK PEN 200R für professionelle Inspektionsarbeiten mit Clip und eingebauten Magneten
- Clip-On und Handschlaufe sorgen für einen sicheren Transport



FLASH MICRO R



FLASH PEN R



FLASH 600 R



FLASH 1000 R



WORK PEN 200 R

AUTOMOBIL

Werkstatt



Strassendienst



Off Road



Werkstattausstattung



Lackerei



Fahrzeugaufbereitung



75	300	600	1000	200
20	54	54	54	30
0.25h - 2.5h	Bis zu 3h	Bis zu 4h	Bis zu 4h	1h - 2.5h
14.90	39.90	59.90	69.90	29.90

PERSONALISIERTE LEUCHTEN

- Gravur des Firmenlogo
- Das perfekte personalisierte Kunden- oder Mitarbeitergeschenk
- Verwendung als gimmick für besondere Anlässe, Firmenjubiläum oder ähnliches
- [Klicken Sie hier](#), um unsere Handhabungsanleitung für personalisierte Leuchten zu öffnen

SCANGRIP®

SERIOUSLY GOOD WORK LIGHT



Bitte vereinbaren Sie alle Details mit Ihrem SCANGRIP Area Sales Manager / Export Manager

KOPFLEUCHTEN

- FOR LIFE-Serie mit höchster Energieeffizienz und maximaler Leistung dank Multi-LED Design & optimierter Elektronik
- I-VIEW 10-jährige Lebensdauer, Batterielebensdauer auf 1000 Ladezyklen verdoppelt. Klassifikation: für erschwerten Einsatzbereich zugelassen. Bis zu 5 Jahren Garantie
- OPTILight Funktion für optimierte Helligkeit und Laufzeit, "Blitzlicht"-Hinweis bei niedrigem Akkustand
- USB-C Ladeanschluss, integrierter Magnet für freihändiges Arbeiten
- Powerbank über den beiliegenden flexiblen Cliphalter am Stirnband befestigen und das Kabel mit der Stirnlampe verbinden
- Helmhalterung mit einstellbarem 150° Leuchtwinkel Inkl. 3x Klebesockel

AUTOMOBIL

Werkstatt



Strassendienst



Off Road



Werkstattausstattung



Lackerei



Fahrzeugaufbereitung



I-VIEW



POWER BANK



I-VIEW HELMHALTERUNG

400

65

2h – 15h

71.90

20

34.90

14.90



KOPFLEUCHTEN

- ZONE 2, kompakte Stirnlampe mit extrem geringem Gewicht
- ZOOM mit verstellbarem Leuchtenkopf und verstellbarem Strahlwinkel 10° - 60°. Bis zu 80 Meter Reichweite
- Licht in 3 Stufen Einstellbar. Stufe 1 heißt "LESEMODUS 10%"
- HORIZON Arbeitshelmlampe mit wiederaufladbarem und austauschbarem Akku. Flächenbeleuchtung oder wahlweise mit punktuelltem "Spot-Licht"



ZONE

150

30

2h - 4h

39.90



ZOOM

10/80/220

54

4.5h – 19h

29.90

NEW



HORIZON

75/150 Spot 75

54

7h – 14h

44.90

AUTOMOBIL

Werkstatt



Strassendienst



Off Road



Werkstattausstattung



Lackerei



Fahrzeugaufbereitung



KOPFLEUCHTEN

- Wählen Sie zwischen alkalischem HEAD LITE S und HEAD LITE A oder wiederaufladbarem HEAD LITE-Modell
- HEAD LITE S ohne Batterien
- Berührungslose Sensorfunktion (HEAD LITE A und HEAD LITE)
- Fortschrittliche LEDs mit 2-in-1-Lichtfunktion (HEAD LITE)



HEAD LITE S



HEAD LITE A



HEAD LITE

AUTOMOBIL

Werkstatt



Strassendienst



Off Road



Werkstattausstattung



Lackerei



Fahrzeugaufbereitung



140

150

150



30

54

54



1h - 10h

6h - 60h

1.5h - 15h



14.90

21.90

32.90

FLEX WEAR

- Flexible “ Flex Wear” wurde entworfen, um sie einfach zu tragen
- Kombination zwischen Taschenlampe und Stirnlampe
- Eingebauter Magnet und Clip
- Die „Kit-Lösung“ umfasst ein Stirnband und einen integrierten Clip zur Verwendung an der Cappy oder Ihrer Brust/Hosentasche



FLEX WEAR

FLEX WEAR KIT

75/150 spot 75

75/150 spot 75

20

20

2h – 4h

2h – 4h

30.90

41.90

AUTOMOBIL

Werkstatt



Strassendienst



Off Road



Werkstattausstattung



Lackerei



Fahrzeugaufbereitung



KLEINE ARBEITSSTRAHLER

- FOR LIFE-Serie mit höchster Energieeffizienz und maximaler Leistung dank Multi-LED Design & optimierter Elektronik
- I-VIEW10-jährige Lebensdauer, Batterielebensdauer auf 1000 Ladezyklen verdoppelt. Klassifikation: für erschwerten Einsatzbereich zugelassen. Bis zu 5 Jahren Garantie
- OPTILight Funktion für optimierte Helligkeit und Laufzeit, "Blitzlicht"-Hinweis bei niedrigem Akkustand
- USB-C Ladeanschluss. "NOVA MINI and NOVA R" Halterung mit integriertem Magneten

AUTOMOBIL

Werkstatt



Strassendienst



Off Road



Werkstattausstattung



Lackerei



Fahrzeugaufbereitung

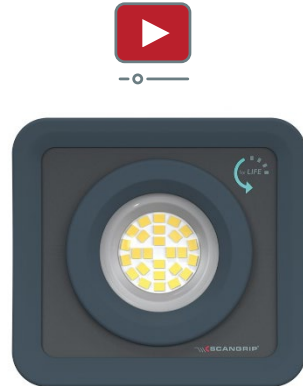

NOVA MINI



NOVA R



STAR



1000

2000

1000



65

67

65



1.5h - 18h

1.5h - 17h

2.5h - 5h



74.90

104.90

99.90

KLEINE ARBEITSSTRAHLER

- BASIC CONNECT kleiner kompakter Scheinwerfer, versenkbarer Metallhaken mit 360° flexibler Positionierung und 180° flexibel aus zusammengeklappter Position
- DUO CONNECT mit zwei flexiblen Leuchtköpfen und eingebautem Haken. Kann zusammen mit dem [SCANGRIP TRIPOD 2M](#) verwendet werden.
- 2-Lichtstufen (50-100%)
- Alle CONNECT-Produkte können den SCANGRIP SMART CONNECTOR für 18V/20V-Elektrowerkzeugbatterien verwenden
- Kompatibel mit METABO/CAS-Batteriesystem "kein Stecker erforderlich,,

AUTOMOBIL

Werkstatt



Strassendienst



Off Road



Werkstattausstattung



Lackerei



Fahrzeugaufbereitung



BASIC CONNECT



DUO CONNECT



SCANGRIP SMART CONNECTOR
Klicken Sie auf CONNECTOR, um das Sortiment anzuzeigen



1000

2500



30

30



Bis zu 18h@18V 5.2Ah

Bis zu 9.5h@18V 5.2Ah



59.90

79.90

KLEINE ARBEITSSTRAHLER

- Kleine kompakte diffuse, blendfreie VEGA Lampe, dimmbar in 2 Stufen
- Kleine kompakte NOVA-Handlampe, dimmbar in 5 Stufen und mit Haken für flexible Positionierung
- NOVA mit Anzeige für Batteriekapazität und Helligkeitsstufe. Integrierte Powerbank
- Alle CONNECT-Produkte können den SCANGRIP SMART CONNECTOR für 18V/20V-Elektrowerkzeugbatterien verwenden
- Kompatibel mit METABO/CAS-Batteriesystem "kein Stecker erforderlich,,
- Hybrid-Einsatz, entweder mit Akku oder dem SCANGRIP CONNECT NETZTEIL

AUTOMOBIL

Werkstatt



Strassendienst



Off Road



Werkstattausstattung



Lackerei



Fahrzeugaufbereitung



SCANGRIP SMART CONNECTOR
Klicken Sie auf CONNECTOR, um das Sortiment anzuzeigen



VEGA 2 CONNECT



NOVA 2 CONNECT



2000

2000



54 / 30 Mit Akku

30



Bis zu 9h@18V 5.2Ah

Bis zu 58h@18V 5.2Ah



84.90

99.90

ARBEITSSTRAHLER

Wiederaufladbare und kabelgeführte NOVA Produkte

- FOR LIFE-Serie mit höchster Energieeffizienz und maximaler Leistung dank Multi-LED Design & optimierter Elektronik
- 10-jährige Lebensdauer, Klassifikation: für schwerste Einsatzbedingungen zugelassen und bis zu 5 Jahren Garantie
- OPTILight Funktion für optimierte Helligkeit und Laufzeit, 5 Stufen Dimmfunktion und "Blitzlicht"-Hinweis bei niedrigem Akkustand



NOVA 4 C+R



NOVA 6 C+R

DUAL 2 in 1 SYSTEM

DUAL 2 in 1 SYSTEM

AUTOMOBIL

Werkstatt



Strassendienst



Off Road



Werkstattausstattung



Lackerei



Fahrzeugaufbereitung



4000

6000



67

67



2h - 18h

1.5h - 15h



214.90

254.90

ARBEITSSTRAHLER



SERIOUSLY GOOD WORK LIGHT

NOVA CONNECT Produkte

- Leistungsstarkes Arbeitslicht bis zu 10000 Lumen. Integrierte Backup-Batterie-Funktionalität
- 5-stufige Dimmerfunktion, Anzeige für Batteriekapazität und Helligkeitsstufe, Powerbank und BLUETOOTH-Lichtsteuerung
- Alle CONNECT-Produkte können den SCANGRIP SMART CONNECTOR für 18V/20V - Elektrowerkzeugbatterien verwenden
- Kompatibel mit METABO/CAS-Batteriesystem "kein Stecker erforderlich,,
- Hybrid-Einsatz, entweder mit Akku oder dem SCANGRIP CONNECT NETZTEIL



NOVA 4 CONNECT



NOVA 10 CONNECT



SCANGRIP SMART CONNECTOR
Klicken Sie auf CONNECTOR, um das Sortiment anzuzeigen

AUTOMOBIL

Werkstatt



Strassendienst



Off Road



Werkstattausstattung



Lackerei



Fahrzeugaufbereitung



4000

10000



65

65



Bis zu 31h@18V 5.2Ah

Bis zu 12h@18V 5.2Ah



189.90

299.90

ARBEITSSTRAHLER

VEGA LITE Produkte

- Leistungsstarkes, diffuses LED-Licht, nicht blendende Beleuchtung
- Langlebiges Gehäuse aus stoßfestem Kunststoff
- DUAL SYSTEM 2-in-1 bei VEGA LITE C + R
- 3 Meter Kabel, 1 Steckdose auf der Rückseite VEGA LITE COMPACT
- 2 Steckdosen auf der Rückseite der VEGA LITE



DUAL 2 in 1 SYSTEM



VEGA LITE C+R

VEGA LITE COMPACT

VEGA LITE

2500

4000

6000

54

54

54

1.5h - 3h

Kabel

Kabel

134.90

134.90

154.90

AUTOMOBIL

Werkstatt



Strassendienst



Off Road



Werkstattausstattung



Lackerei



Fahrzeugaufbereitung



ARBEITSSTRAHLER

VEGA LITE products

- Kraftvolles, diffuses, blendfreies LED-Licht
- 3 Farbtemperatureinstellungen 2500, 4500 and 6500 Kelvin
- 2 Steckdosen auf der Rückseite



VEGA LITE COLOUR



AUTOMOBIL

Werkstatt



Strassendienst



Off Road



Werkstattausstattung



Lackerei



Fahrzeugaufbereitung



5000



54



Kabel



179.90

ARBEITSSTRAHLER

- Diffuse, blendfreie VEGA Lampe, dimmbar in 2 Stufen
- Integrierter Tragegriff und flexibler Ständer und Halterung für Stative
- Alle CONNECT-Produkte können den SCANGRIP SMART CONNECTOR für 18V/20V-Elektrowerkzeugbatterien verwenden
- Kompatibel mit METABO/CAS-Batteriesystem "kein Stecker erforderlich,,
- Hybrid-Einsatz, entweder mit Akku oder dem SCANGRIP CONNECT NETZTEIL

AUTOMOBIL

Werkstatt



Strassendienst



Off Road



Werkstattausstattung



Lackerei



Fahrzeugaufbereitung



VEGA 4 CONNECT



SCANGRIP SMART CONNECTOR
Klicken Sie auf CONNECTOR, um das
Sortiment anzuzeigen

SCANGRIP®
CONNECT



4000



54 / 30 Mit Akku



Bis zu 4.5h@18V 5.2Ah



134.90

360° ARBEITSLEUCHE

- AREA 6 CONNECT diffuse, blendfreie 360°, Beleuchtung, dimmbar in 2 Stufen
- AREA 10 CONNECT diffuse, blendfreie Beleuchtung, 360° oder 180°, dimmbar in 5 Stufen
- BLUETOOTH-Lichtsteuerung und Display für Batteriekapazität und verbleibende Betriebszeit
- Alle CONNECT-Produkte können den SCANGRIP SMART CONNECTOR für 18V/20V-Elektrowerkzeugbatterien verwenden
- Kompatibel mit METABO/CAS-Batteriesystem "kein Stecker erforderlich,,
- Hybrid-Einsatz, entweder mit Akku oder dem SCANGRIP CONNECT NETZTEIL

AUTOMOBIL

Werkstatt



Strassendienst



Off Road



Werkstattausstattung



Lackerei



Fahrzeugaufbereitung



AREA 6 CONNECT



AREA 10 CONNECT

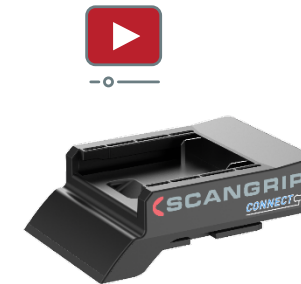
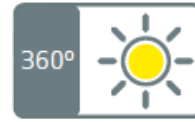

SCANGRIP SMART CONNECTOR
Klicken Sie auf CONNECTOR, um das Sortiment anzuzeigen



6000

10000



54 / 30 Mit Akku

65



Bis zu 6.5h@18V 5.2Ah

Bis zu 22h@18V 5.2Ah



179.90

304.90

STATIVLEUCHE

- TOWER COMPACT bis 2 Meter, 2,7 kg. 360° flexibel drehbare Leuchtenköpfe
- TOWER 8 integriertes Stativ mit 360° flexiblen drehbaren Strahler bis 2 Meter und QUICK-FILD-System
- Leistungsstarkes LED-Licht, 2-stufige Lichtleistung (50-100%)
- Alle CONNECT-Produkte können den SCANGRIP SMART CONNECTOR für 18V/20V-Elektrowerkzeugbatterien verwenden
- Kompatibel mit METABO/CAS-Batteriesystem "kein Stecker erforderlich,,
- Hybrid-Einsatz, entweder mit Akku oder dem SCANGRIP CONNECT NETZTEIL



SCANGRIP SMART CONNECTOR
Klicken Sie auf CONNECTOR, um das Sortiment anzuzeigen

SCANGRIP CONNECT



TOWER COMPACT CONNECT

2500

30

Bis zu 9.5h@18V 5.2Ah

169.90



NEW



TOWER 8 CONNECT

8000

30

Bis zu 3.5h@18V 5.2Ah

269.90

AUTOMOBIL

Werkstatt



Strassendienst



Off Road



Werkstattausstattung



Lackerei



Fahrzeugaufbereitung



ZUBEHÖR

- DIFFUSER minimiert Reflexionen, grelles Licht und liefert ein nicht blendendes Arbeitslicht

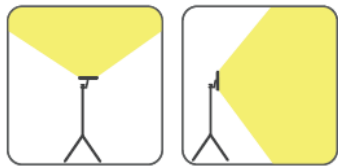

Ohne DIFFUSER

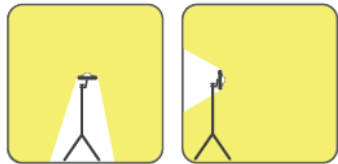

Mit DIFFUSER



DIFFUSER MEDIUM

DIFFUSER

DIFFUSER GROSS

DIFFUSER X-LARGE

DIFFUSER XX-LARGE

NOVA R
NOVA 2 CAS / CONNECT
MULTIMATCH R

NOVA 4K / C+R
NOVA 4 SPS
NOVA 4 CAS / CONNECT
MULTIMATCH 3 SPS /
CONNECT

NOVA 6K / C+R
NOVA 12K
NOVA 6 / 10 SPS
NOVA 10 CAS / CONNECT
MULTIMATCH 8 SPS / CONNECT

NOVA 6 / C+R

NOVA 12



8.90

10.90

15.90

19.90

24.90

ZUBEHÖR

SCANGRIP®

SERIOUSLY GOOD WORK LIGHT

- Unbegrenzte Nutzbarkeit Dank austauschbarem 18650 Akku mit USB-C Lademöglichkeit und LED Ladestandsanzeige
- MAGNETHALTERUNG zur flexiblen Positionierung auf jeder metallischen Oberfläche
- Durchgehende Beleuchtung mit zusätzlichen Batterien für alle SPS-Produkte



USB-C Akku 18650

HORIZON
STARMATCH

19.90



MAGNETHALTER

NOVA 4, 6 / C+R
NOVA 4K, 6K / C+R
NOVA 4 SPS
NOVA 4 CAS / CONNECT
MULTIMATCH 3

31.90



MAGNETHALTER L

NOVA 12
NOVA 12K
NOVA 6 / 10 SPS
NOVA 10 CAS / CONNECT
MULTIMATCH 8

54.90



SPS AKKU 8Ah

NOVA SPS
AREA SPS
MULTIMATCH SPS
UV-GUN

79.90



ZUBEHÖR

SCANGRIP®

SERIOUSLY GOOD WORK LIGHT

- SCANGRIP bietet 1 CAS-Akku, aber alle 18V METABO / CAS Batterien von BJ. 2009 sind kompatibel mit der SCANGRIP CONNECT und CAS Serie
- METABO / CAS CHARGER kann für alle ab 2009 CAS-Akkus verwendet werden
- SCANGRIP POWER SUPPLY bietet eine ununterbrochene Stromversorgungslösung für alle SCANGRIP CAS / CONNECT Arbeitsleuchten



CAS AKKU
18V LI-LION 5.2Ah

Alle Produkte SCANGRIP CAS
Alle Produkte SCANGRIP CONNECT

119.90



CAS AKKU
18V LI-LION 2.0Ah

Alle Produkte SCANGRIP CAS
Alle Produkte SCANGRIP CONNECT

59.90



CAS LADEGERÄT
SC36

ALLE METABO / CAS BATTERIEN

54.90



STROMVERSORGUNG

CONNECT / CAS SERIE

84.90



ZUBEHÖR

- Laden Sie die VEGA LITE C+R und NOVA C+R "nicht FOR LIFE Version" am Zigarettenanzünder, 12V & 24V
- Stative und Aufhängungen bieten Flexibilität bei der Verwendung aller Strahler
- Rollenstativ jetzt mit 5-Radstand und mit verbesserter Stabilität
- Halterung zur Montage einer zusätzlichen Lampe in Bodennähe
- Stativ mit Ankerpunkten an allen drei Beinen zur einfachen Sicherung

SCANGRIP®

SERIOUSLY GOOD WORK LIGHT



CAR ADAPTER C+R

GERÜSTHALTER

DUAL BESCHLAG

STATIV 3 METER

WHEEL STAND
1.9 METER

NOVA C+R
"Nicht für "For Life"-Modelle"

NOVA
MULTIMATCH

STATIV

NOVA - MULTIMATCH
VEGA LITE
SITE LIGHT
AREA LIGHTS

NOVA – MULTIMATCH
VEGA LITE
AREA LIGHTS

VEGA LITE C+R

31.90

31.90

29.90

129.90

169.90



ZUBEHÖR

SCANGRIP®

SERIOUSLY GOOD WORK LIGHT

- STATIV, ausziehbar von 0,9 Meter auf 2 Meter
- Kompakte Bauform 0,78M Transportlänge, „QUICK RELEASE“ Funktion aus schwarz lackiertem Aluminium, nur 2,1 kg



TRIPOD 2M

NOVA - MULTIMATCH
VEGA LITE
AREA LIGHTS

€ 89.90



QUICK MOUNT

TRIPOD's
WHEEL STAND

€ 13.90



USB-A CAR CHARGER

5V 12/24V

€ 6.60

ZUBEHÖR

- Einzigartiger “SMART CONNECTOR” mit “BATTERY SAFETY SYSTEM”
- Individuell entwickelt für 18V/20V – Akkupacks fast aller Elektrowerkzeugmarken
- Automatischer Entladeschutz
- Überladeschutz
- Temperaturüberwachung
- HILTI* 21,6V
- Geprüft vom [TÜV Rheinland](#)

SCANGRIP
CONNECT



Laserbedruckt auf der Rückseite. Produktname + Artikelnummer

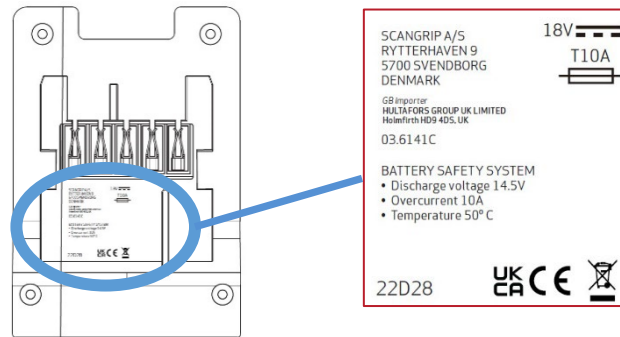

SMART CONNECTOR

Alle SCANGRIP CONNECT
Produkte



SCANGRIP[®]

SERIOUSLY GOOD WORK LIGHT

SCANGRIP SMART CONNECTOR Sortiment

Kompatibel mit: AEG -BERNER – BOSCH / AMPSHARE –
BOSCH GREEN – DEWALT – EINHELL – FEIN – FESTOOL –
FLEX – HAZET – HIKOKI – HILTI* - INGERSOLL – MAKITA –
MILWAUKEE – PANASONIC – RIDGID – RUPES - SNAP-ON –
WÜRTH



9.90 / 24.90*



LINE LIGHT FÜR HEBEBÜHNEN

- Komplette Beleuchtungslösung für Hebebühnen. Extrem leistungsstarke Beleuchtung des Arbeitsbereichs mit 75 ° Abstrahlwinkel, mit einstellbarem Lichtwinkel, der verhindert, dass der Mechaniker während der Arbeit geblendet wird
- Flexible Beleuchtungslösung für 2-Säulen-Hebebühnen, mobile Säulenlifte oder 4-Säulen-Hebebühnen. Einfach auf vorhandenen Bühnen nachzumontieren, ohne zu bohren, inkl. Dimmer
- Einfache DIY-Installation



2-POST



LINE LIGHT 1



LINE LIGHT 2



LINE LIGHT 4

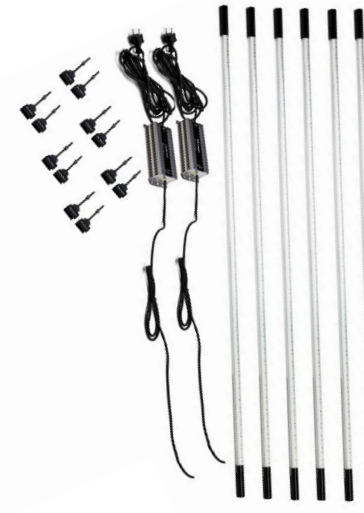

LINE LIGHT 6

AUTOMOBIL

Werkstatt



Strassendienst



Off Road



Werkstattausstattung



Lackerei



Fahrzeugaufbereitung



2 x 1250

2750

2 x 2000

4 x 2750

6 x 2750

67

67

67

67

67

Kabel

Kabel

Kabel

Kabel

Kabel

403.90

241.90

393.90

1009.90

1514.90

ZUBEHÖR

- Kombinieren Sie LINE LIGHT-Beleuchtungseinheiten mit Netzteil, Kabel und geeigneten Aufhängungen
- Eine Reihe flexibler Aufhängungen ermöglicht es, die Beleuchtungseinheiten genau dort zu positionieren, wo Sie sie benötigen



ENERGIEVERSORGUG

25 Watt

31.90



ENERGIEVERSORGUG

100 Watt

51.90



ENERGIEVERSORGUG

200 Watt

74.90



CLIP SET

6.70



MAGNET

ø60mm
ex. fittings
clip

23.90

und



FLEXIBLER MAGNET

Inkl. Kugelgelenk

42.90



ZUBEHÖR

- Kombinieren Sie LINE LIGHT-Beleuchtungseinheiten mit Netzteil, Kabel und geeigneten Aufhängungen
- Eine Reihe flexibler Aufhängungen ermöglicht es, die Beleuchtungseinheiten genau dort zu positionieren, wo Sie sie benötigen



MAGNET

Mit kleinen
Clip ø30mm

15.90



CLIP

Kleiner Metall
Clip

4.20



DIMMER

Stellen Sie die
Lichtintensität stufenlos
von 1-100% ein

70.90



SCHWANENHALS

20 cm flexibler
Arm mit ø60mm
Magnet

31.90



SCHWANENHALS

20 cm flexibler
Arm mit ø60mm
Saugnapf

26.90



HACKEN

Verstellbarer Haken
mit Clip-Halter und
Magnet

11.90



ZUBEHÖR

- Kombinieren Sie LINE LIGHT-Beleuchtungseinheiten mit Netzteil, Kabel und geeigneten Aufhängungen
- Eine Reihe flexibler Aufhängungen ermöglicht es, die Beleuchtungseinheiten genau dort zu positionieren, wo Sie sie benötigen



MAGNET

Clip mit
Magnet ø60 mm

26.90



MAGNET

Clip mit
Magnet ø30 mm

20.90



STROMKABEL

8 Meter

8.50



MOTORRAUM LAMPEN

- LINE LIGHT BONNET C + R: kompakt und schlank, wiederaufladbar mit fortschrittlichem DUAL SYSTEM 2in1
- (als Akku oder mit Kabel verwenden)
- Verstellbarer 1,2 - 1,7 m Teleskophalter mit weich gepolsterten Hakenenden
- NOVA BONNET enthält eine wiederaufladbare NOVA R, die abgenommen und als separate Handlampe verwendet werden kann
- Zusätzliche Halterungen verfügbar, um mehrere NOVA R auf dem Halter zu positionieren



LINE LIGHT BONNET C+R



NOVA BONNET



1400

2000



65

67



1.5h - 3h

2h - 20h



169.90

149.90

AUTOMOBIL

Werkstatt



Strassendienst



Off Road



Werkstattausstattung



Lackerei



Fahrzeugaufbereitung



ZUBEHÖR

- Die HALTERUNG und der MOTORHAUBENHALTER können Ihre NOVA R Handlampe in eine flexible Motorhaubenleuchte verwandeln

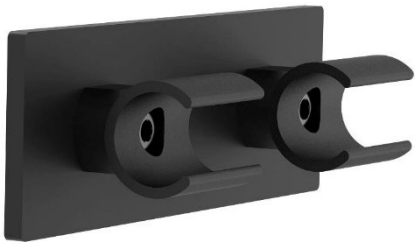

HALTER

BONNET HALTER

21.90



MOTORHAUBEN HALTER

HALTERUNG & NOVA R
LINE LIGHT BONNET

42.90



DETAILING UND LACKLÖSUNGEN

SCANGRIP®

SERIOUSLY GOOD WORK LIGHT

Beleuchtungslösungen für die Lackierindustrie

- Spezielle Beleuchtungslösungen mit höchster Qualität für Farbanpassung, Polieren und allgemeine Lackierung
- Überall einsetzbar, wenn eine lackierte Oberfläche inspiziert werden muss
- **CRI +** für genaue Farbwiedergabe und Farbanpassung. Index basierend auf 15 Referenzfarben im Gegensatz zu nur 8 Referenzfarben im regulären CRI



Let your
passion
shine



TASCHENLAMPEN

- MATCH PEN mit Fokusfunktion, Lichtstrahl von 10° bis 70° verstellbar und inkl. 2 x AAA-Batterien
- Wiederaufladbarer MATCHPEN R mit 2-Farben-Lichtfunktion und Lichtstrahl von 10° bis 45°

SCANGRIP®

SERIOUSLY GOOD WORK LIGHT



MATCH PEN



MATCH PEN R

AUTOMOBIL

Werkstatt



Strassendienst



Off Road



Werkstattausstattung



Lackerei



Fahrzeugaufbereitung



100

100



54

30



Bis zu 2h

Bis zu 2.5h



42.90

54.90

Focusprodukte für die hervorgehobenen Zielgruppen

HANDLAMPEN

- Handlampe MINIMATCH mit 2 Lichtfarben (warm und kalt) besonders nützlich für helle und dunkle Oberflächen
- SUNMATCH 4 mit der neuen stufenlosen CCT-Scanfunktion, die die Farbtemperaturen von 2500K bis 6500K bietet. Eingebautes intelligentes Hitzeschutzsystem, Vermeidung von Überhitzung – schaltet nach 3 Minuten in den Low-Modus (50%)
- Lange Akkulaufzeit kombiniert mit stufenloser Dimmerfunktion. SUNMATCH 4 ist inkl. Diffusor
- DIFFUSOR past auf die MINIMATCH und die SUNMATCH 4



MINIMATCH

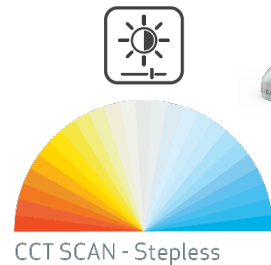

SUNMATCH 4



DIFFUSOR, box mit 4 stück

AUTOMOBIL

Werkstatt



Strassendienst



Off Road



Werkstattausstattung



Lackerei



Fahrzeugaufbereitung



200

500



65

65



2h - 4h

2h – 10h



94.90

139.90

15.90

KOPFLEUCHTEN

- I-MATCH 4 für die Lackaufbereitung mit bemerkenswert geringem Gewicht und Sensorgesteuerter EIN/AUS Funktion
- Lange Akkulaufzeit kombiniert mit stufenloser Dimmerfunktion
- Optionale Powerbank 4000mAh für erhöhte Betriebszeit
- Powerbank an das Kopfband über die beiliegende flexible Cliphalterung anbringen und verbinden Sie das Kabel mit der Stirnlampe
- Helmhalterung mit einstellbarem Beleuchtungswinkel von 150° Inkl. 3x Klebesockel

AUTOMOBIL

Werkstatt



Strassendienst



Off Road



Werkstattausstattung



Lackerei



Fahrzeugaufbereitung



I-MATCH 4



POWER BANK



I-MATCH Helmhalterung



250



65



2.5h - 23h



84.90



34.90

14.90

KOPFLEUCHTEN

- UNIMATCH verfügt über bis zu 150 Lumen in 2 Stufen, sowie ein 75 Lumen Spot Licht
- Stufenlose CCT-Funktion ermöglicht eine exakte Einstellung der Farbtemperatur
- Farbtemperaturen von 2500 K bis 6500 K sind stufenlos einstellbar
- Die UNIMATCH verfügt über einen eingebauten Magneten, sowie einen Halteklipp zum Tragen an der Kleidung



NEW



UNIMATCH

150 / Spot 75

20

1.75h – 3.5h

69.90

AUTOMOBIL

Werkstatt



Strassendienst



Off Road



Werkstattausstattung



Lackerei



Fahrzeugaufbereitung



MULTIMATCH ARBEITSLEUCHTEN



SERIOUSLY GOOD WORK LIGHT

- Die MULTIMATCH Serie mit stufenloser CCT-Scanfunktion für Farbtemperaturen von 2500 K bis 6500 K und 5-stufiger Dimmfunktion
- MULTIMATCH R Handstrahler mit einzigartiger, stufenlosen CCT SCAN Funktion
- Die MULTIMATCH 3 und 8 CONNECT sind mit Akkus der Schnittstelle METABO/CAS, und durch unserer SCANGRIP SMART CONNECTOR mit Akkus führender Hersteller nutzbar. Eine 230V Stromversorgung ist nicht zwingend erforderlich.
- Dennoch besteht die Möglichkeit der Verwendung mit einem 230V Netzteil



AUTOMOBIL

Werkstatt



Strassendienst



Off Road



Werkstattausstattung



Lackerei



Fahrzeugaufbereitung



CCT SCAN - Stepless



MULTIMATCH R



CCT SCAN - Stepless



MULTIMATCH 3
CONNECT

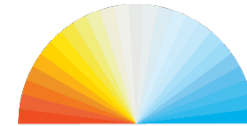

CCT SCAN - Stepless



MULTIMATCH 8
CONNECT



1200

3000

8000



67

30/65 mit 230V Netzteil

30/65 mit 230V Netzteil



0.5h - 10h

Bis zu 30 Std. mit 18V 5.2Ah Akku

Bis zu 12 Std. mit 18V 5.2Ah Akku



134.90

219.90

329.90

Focusprodukte für die hervorgehobenen Zielgruppen

MULTIMATCH ARBEITSLEUCHTEN



SERIOUSLY GOOD WORK LIGHT

- Die MULTIMATCH Serie mit stufenloser CCT-Scanfunktion für Farbtemperaturen von 2500 K bis 6500 K und 5-stufiger Dimmfunktion
- Die MULTIMATCH 3 und 8 CONNECT sind mit Akkus der Schnittstelle METABO/CAS, und durch unserer SCANGRIP SMART CONNECTOR mit Akkus führender Hersteller nutzbar. Eine 230V Stromversorgung ist nicht zwingend erforderlich.
- Dennoch besteht die Möglichkeit der Verwendung mit einem 230V Netzteil



AUTOMOBIL

Werkstatt



Strassendienst



Off Road



Werkstattausstattung



Lackerei



Fahrzeugaufbereitung



Bluetooth



CCT SCAN - Stepless



MULTIMATCH 3 CONNECT KIT
Inkl. 230 Volt Netzteil

3000



Bluetooth



CCT SCAN - Stepless



MULTIMATCH 8 CONNECT KIT
Inkl. 230 Volt Netzteil

8000



30/65 mit 230V Netzteil

30/65 mit 230V Netzteil

Bis zu 30 Std. mit 18V 5.2Ah Akku

Bis zu 12 Std. mit 18V 5.2Ah Akku

274.90

379.90

Focusprodukte für die hervorgehobenen Zielgruppen

DETAILING KITS

- Das ESSENTIAL-Kit enthält die wesentlichen Produkte, die Sie für eine effektive Polierung und Farbabstimmung benötigen



NEW

Upgraded
version
2025



ESSENTIAL

I-MATCH 4

MINIMATCH

MULTIMATCH R

319.90



AUTOMOBIL

Werkstatt



Strassendienst



Off Road



Werkstattausstattung



Lackerei



Fahrzeugaufbereitung



LAMPE FÜR POLIERMASCHINEN

SCANGRIP®

SERIOUSLY GOOD WORK LIGHT

- CCRI+ Poliermaschinenlampe mit 180 Grad- Licht für perfekte Ausleuchtung direkt vor dem Polierteller
- 5 verschiedene Farbtemperaturen mit 2 Helligkeitsstufen
- Lieferung inkl. austauschbarem 18650-Akku mit USB-C Ladestecker
- Inkl. Montagmaterial zur Befestigung an gängigen Poliermaschinen mit Schraubgewinden für Griffe

NEW



AUTOMOBIL

Werkstatt



Strassendienst



Off Road



Werkstattausstattung



Lackerei



Fahrzeugaufbereitung



STARMATCH

USB-C BATTERY 18650

100 – 200

64

Bis zu 5h – 10h

139.90

19.90



Focusprodukte für die hervorgehobenen Zielgruppen

SPRAYMATCH

- Lackierpistolenlampe zur Verwendung auch in ATEX bzw. Ex Proof Umgebungen
- Licht Abstrahlwinkel 100° oder 35°
- Montage an allen Lackierpistolen. Nutzbar für Links- oder Rechtshänder
- Inkl. 2 Haltern zur Montage am Lackbecher und 2 Schutzdisplays/Cover mit Abreißfolien



NEW

Available from
2026 - Q2



SPRAYMATCH

20 – 100 – 200
Spot 10 – 50 - 100

65

Bis zu 2.5h – 25h

249.90

OVER-SPRAY LENS COVER

19.90

AUTOMOBIL

Werkstatt



Strassendienst



Off Road



Werkstattausstattung



Lackerei



Fahrzeugaufbereitung



UV-HÄRTENDE PRODUKTSERIE

SCANGRIP®

SERIOUSLY GOOD WORK LIGHT

LED-Lösungen für eine schnelle UV-Aushärtung

- Schnelle Aushärtung, nur 1 Minute durch Hochleistungs-LEDs
- Lange Lebensdauer > 30.000 Stunden und geringer Energieverbrauch
- Keine Wärmezeugung
- Wiederaufladbare Produkte mit langer Betriebszeit



UV-HÄRTUNG

- UV-LIGHT für kleine und mittlere Aushärtungsbereiche
- NOVA-UV S mit starken eingebauten Magneten, die in verschiedenen Positionen platziert werden können
- UV-GUN extrem leistungsstark für sehr schnelle und große Lackreparaturbereiche. Austauschbarer Akku mit Kapazitätsanzeige
Ab 2025 inkl. austauschbarem Filter
- Die UV CURING-Produkte wurden mit führenden Marken von UV-gehärteten Produkten erfolgreich getestet. Siehe [KOMPATIBILITÄT](#)



UV-LIGHT



NOVA-UV S



NEW
Upgraded
version
2026

UV-GUN



UV-SCHUTZBRILLE

Aushärte-
fläche

75cm²

490cm²

2100cm²

30

30

30

Bis zu 1.5h

Bis zu 1.5h

Bis zu 40min

187.90

439.90

1.379.90

22.90

[AUTOMOBIL](#)

Werkstatt



Strassendienst



Off Road



Werkstattausstattung



Lackerei



Fahrzeugaufbereitung



UV-HÄRTUNG

- Schnelle Aushärtung sehr großer Flächen ohne Wärmeentwicklung
- Eingebauter Timer und ferngesteuert über die SCANGRIP App
- MONTAGEHALTERUNG zur Verwendung in Kombination mit dem [SCANGRIP WHEELSTAND](#)
- Die UV CURING-Produkte wurden mit führenden Marken von UV-gehärteten Produkten erfolgreich getestet. Siehe [KOMPATIBILITÄT](#)



Bluetooth



Bluetooth



UV-EXTREME

UV-EXTREME PLUS

MONTAGEHALTER

Aushärte-
fläche

7000cm²

13000cm²

30

30

2.184.90

3.374.90

49.90

AUTOMOBIL

Werkstatt



Strassendienst



Off Road



Werkstattausstattung



Lackerei



Fahrzeugaufbereitung



WORK LIGHTS OF THE FUTURE

Designed by us. Manufactured by us.

SCANGRIP[®]

SERIOUSLY GOOD WORK LIGHT

WANN KAUFEN KUNDEN ARBEITSLEUCHTEN?

Wenn Sie als Distributor arbeiten und an Großhändler und Händler verkaufen, ist es wichtig zu wissen, wann es Zeit ist, bei Ihren Kunden einen besonderen Schwerpunkt auf Arbeitsbeleuchtung zu legen.

Wenn Sie als Großhändler oder Händler arbeiten, ist es wichtig zu wissen, wann sich Ihre Endkunden auf Arbeitsbeleuchtung konzentrieren.

AUTOMOBIL

Lokaler Großhändler/ Händler

Das ganze Jahr, aber Promotions werden oft für das Q2 und Q3 vorgesehen

Endkunden kaufen Arbeitsbeleuchtung

Das ganze Jahr



WORK LIGHTS OF THE FUTURE

Designed by us. Manufactured by us.

SCANGRIP[®]

SERIOUSLY GOOD WORK LIGHT

WIE VERKAUFE ICH SCANGRIP AN DEN ENDBENUTZER?

Jetzt haben Sie das Wissen über unsere Produktpalette und wer der typische Endverbraucher ist.

Der einfachste und erfolgreichste Weg, SCANGRIP an die Endbenutzer zu verkaufen, besteht darin, ihnen die Produkte zu zeigen. Um hier zu unterstützen, hat SCANGRIP mehrere Lösungen parat.

- Verkaufskoffer (Demobox)
- Shop displays
- Kunden Promotions (Sonderanfertigungen)

Bitte vereinbaren Sie die Details mit Ihrem SCANGRIP Außendienstmitarbeiter



WORK LIGHTS OF THE FUTURE

Designed by us. Manufactured by us.

SCANGRIP[®]

SERIOUSLY GOOD WORK LIGHT

WIE VERKAUFT MAN „CONNECT“ AN DEN ENDKUNDEN ?

Um die beste Präsentation der CONNECT-Serie zu erhalten, empfehlen wir dringend, die Produkte zusammen mit den Power Tools-Produkten zu platzieren.

Dies wird es dem Endbenutzer leicht machen, die Einfachheit zu verstehen, die CONNECT-Serie zusammen mit allen anderen Batteriemarken im 18V/20V-Bereich zu verwenden.



WORK LIGHTS OF THE FUTURE

Designed by us. Manufactured by us.

SCANGRIP[®]

SERIOUSLY GOOD WORK LIGHT

SCANGRIP BUSINESS PARTNERSITE



Die SCANGRIP BUSINESS PARTNERSITE ist Ihre Online-Marketing-Plattform, auf der Sie alles finden, was Sie zur Vermarktung der SCANGRIP-Produkte benötigen

Händler, die bei den SCANGRIP FULL LINE DISTRIBUTORS einkaufen, erhalten auch Zugang zur BUSINESS PARTNERSITE

Bitte fragen Sie Ihren SCANGRIP Area Sales Manager nach Ihrem Login und Passwort



WORK LIGHTS OF THE FUTURE

Designed by us. Manufactured by us.

SCANGRIP®

SERIOUSLY GOOD WORK LIGHT

DOWNLOAD BROCHURES

Alle offiziellen Preislisten und Broschüren stehen direkt auf scangrip.de zum Download zur Verfügung

Viele Broschüren sind in Englisch, Deutsch, Französisch, Spanisch, Portugiesisch und Italienisch erhältlich



DEMO BOXES

- Eine einfache Möglichkeit, alle wichtigen Produkte anzuzeigen, wenn die Vertriebsorganisation den Endkunden besucht
- Verwenden Sie die Produkte aus den Demoboxen im Shop, um die SCANGRIP-Produktpalette anzuzeigen
- Holen Sie sich einen speziellen Nettopreis für die Demo-Boxen



NEW



HANDLAMPEN



HANDLAMPEN



KOPF UND TASCHENLAMPEN

Nettopreis auf der SCANGRIP Business
Partnersite verfügbar

Nettopreis auf der SCANGRIP Business
Partnersite verfügbar

Nettopreis auf der SCANGRIP Business
Partnersite verfügbar



SHOP DISPLAYS

Verschiedene Lösungen für Shop-Displays

- Demo-Display zur Präsentation von Arbeitsleuchten mit Steckdosen
- Vollmetalldisplay oder flexible Kartonlösung für Verkaufsdetails
- Karton-Podium mit optionaler Metallplatte



THEKENAUFSTELLER

Display mit Metallplatte zur Produktpräsentation

20.00 Display
80.00 Metall-Top



KARTON SHOPAUFSTELLER

Exklusives Shop-Display für eine überzeugende Präsentation des SCANGRIP-Produkts im Geschäft

39.00 Zerlegt
45.00 Aufgebaut



KARTON SHOPAUFSTELLER

Universelles und flexibles Demo-Display aus Pappe für Ausstellungen mit Videoplayer und Metallplatte

185.00 Standard
250.00 Colour Match



ARBEITSLUCHTEN SHOPAUFSTELLER

Metallisches Laden-Display zur überzeugenden Präsentation der SCANGRIP-Arbeitsleuchte im Laden. Inkl. eingebaute Steckdosen

465.00

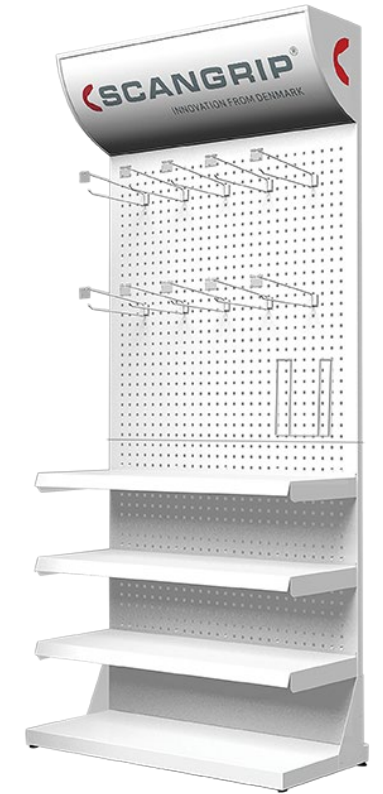

SHOP DISPLAY

Metallisches Shop-Display zur überzeugenden Demonstration des SCANGRIP-Produkts im Geschäft. Beleuchtetes oberes Schild

399.00



SHOP DISPLAYS

Verschiedene Werbemittel für den “Point of Sales”-Verkauf

- Roll-ups, Pop up Displays für die CONNECT Serie, sowie Aufsteller & Rollwagen für Handlampen, sowie für Strahler etc.



ROLL-UPS

Maße: 80 x 220 cm

77.00



POP UP DISPLAYS CONNECT

Maße 150 x 41 x 24 cm

30.00



POP UP DISPLAYS CONNECT

Maße: 190 x 50 x 27 cm

50.00



Flexibler Verkaufsständer für innen

Stabiler Metall- Verkaufsständer, beweglich, inkl. auswechselbarem Seitenpaneel mit Logo / Hinweisen auf beiden Seiten

90.00



Aufstelldisplay FOR LIFE

Maße: 190 x 50 x 27 cm

50.00



DISPLAYS

- Shop-Displays für Taschenlampen Präsentation. Das Display zeigt die komplette Familie der „Akku oder Batterie Serie“
- Display zur Präsentation von Stirnlampen
- Kleines Thekendisplay zum Bau von Fast Mover-Kits
- Flexibles Tischdisplay für Mixprodukt zur ansprechenden Präsentation im Shop / Verkaufstresen



Display für Taschenlampen

Display aus Acryl

30.00



Display für Kopflampen

Display aus Acryl

23.00



Thekenaufsteller

Display aus 100% Karton

Kostenlos nach Projekt



Thekenaufsteller

Display aus 100% Karton
Zerlegt
Zum selber aufbauen

8.00 Knockdown



SONDERANFERTIGUNGEN



SCANGRIP[®]

SERIOUSLY GOOD WORK LIGHT

- Erstellen Sie Ihre eigenen Promotion Pakete und steigern Sie den Umsatz, z.B. 2 oder 3 Lampen oder ein CONNECT Produkt inkl. CONNECTOR
- Nur 50 Kits als Mindestbestellmenge
- Produktionszeit ab Eingang der Festbestellung nur eine Woche
- Mit Ausnahme sehr großer und länglicher Produkte können alle Produktkombinationen verpackt werden
- Finden Sie bereits vorhandene Kits auf [SCANGRIP BUSINESS PART](#)



- Seit 2025 haben wir 3 Standard Promotion Pakete langfristig im Sortiment

NEW



NEW



NEW



USB LADEGERÄT

- Wir verwenden bei den meisten wiederaufladbaren Stirnlampen und Handlampen USB-C Ladekabel . Bei einigen wenigen Produkten verwenden wir MINI-DC Stecker/Kabel zum wiederaufladen.
- Ein passendes USB Ladekabel ist bei allen wiederaufladbaren Lampen enthalten.





TECHNICAL LIGHT GUIDE



Learn about technical lighting terms and become a LIGHTING EXPERT in only few minutes



You will always find both lumen and lux specifications for all SCANGRIP work lights

TECHNICAL LIGHTING TERMS

	Light source	LED type	High power (single chip) SMD Surface Mounted Device (single chip) COB Chip On Board (chip array)
	LED performance	Lumen per Watt (lm/W)	Energy efficacy. How much visible light you get compared to the amount of electricity consumed.
	Luminous Flux	Lumens (lm)	Light output. Total amount of luminous power emitted from the light source
	Illuminance	Lux (lux@0.5m)	Intensity of illumination on a surface
	Beam angle	Degrees (°)	Angle where the light intensity is half the intensity at direct on-axis view (0°)
	Beam distance	m	Distance from light providing 0.25 lux (same as light from the full moon on a clear night in an open field)
	CRI	Ra	Colour rendering index. Ability to reveal colours (0-100, daylight = 100)
	CCT	Kelvin [K]	Colour temperature
	Operating time	Hours (h)	Rechargeable: Time from fully charged to fully discharged Alkaline: Time until light output is at 10% measured after 3 seconds
	Charging time	Hours (h)	Time from fully discharged to fully charged battery
	Battery	Voltage (V) / Capacity (mAh) / Types	Types: Lithium-ion (Li-ion) or lithium-polymer (Li-Po) or Alkaline
	Protection class	Ingress Protection (IPXX)	First digit: protection level against solids/dust Second digit: protection level against water
	Impact protection	IK rating (IKXX)	Protection level against external mechanical impact
	Impact resistance	m	Resistance when dropped on concrete (drop test)





TECHNICAL LIGHT GUIDE



SCANGRIP work lights take advantage of the latest LED technology to ensure highest possible efficiency and minimal energy consumption.



SCANGRIP was the first lighting manufacturer in the world to develop a floodlight based on COB LED. Now, this has become standard all over the market.

Almost all SCANGRIP work lights are designed with high-efficient COB LEDs.



SERIOUSLY GOOD WORK LIGHT

	Cable	Type / length	E.g. H05RN-F / 5m
	Operating voltage	Voltage (V) / Frequency (Hz)	Supply voltage is V AC or V DC. Frequency when AC operated
	Charging voltage	Voltage (V) / Current (mA)	Rated charging voltage and recommended charging current
	Power consumption	Max W	Total power consumption for unit
	Temperature	°C	Min/max ambient operation temperature
	Dimensions	mm	Length x width x height
	Net weight	g	Net weight

SCANGRIP USES ANSI/NEMA FL1 STANDARD FOR ALKALINE PRODUCTS

ELECTRICAL APPLIANCE CLASSES

	CLASS 1	Earth connection	Cabled work lights, e.g.: NOVA 5K
	CLASS 2	Double insulation	Cabled work lights with plastic housing, e.g. STAR LITE
	CLASS 3	Extra-low and safe voltage	Rechargeable work lights



TECHNICAL LIGHT GUIDE



The first digit is the level of protection against hazardous parts and the ingress of solid foreign objects (dust).

The second digit reflects the level of protection against harmful ingress of water.



SCANGRIP lamps are specially developed for work use and undergo a wide range of tests to ensure high durability and long lifetime.

The vast majority of SCANGRIP work lights are rated with a high IP degree, IP54 or IP65, and are prepared for demanding, outdoor use.

INGRESS PROTECTION

Class is defined with an IP code IPXX

SOLIDS

1. Protected against solids greater than $\varnothing 50\text{mm}$ such as a hand.



2. Protected against solids greater than $\varnothing 12.5\text{mm}$ such as a finger.



3. Protected against solids greater than $\varnothing 2.5\text{mm}$ such as a screwdriver.



4. Protected against solids greater than $\varnothing 1\text{mm}$ such as a wire.



5. Dust protected. Limited ingress of dust permitted.



6. Totally dustproof.



1. Protected against vertically falling drops of water. Limited ingress permitted.



2. Protected against vertically falling drops of water by an incline of up to 15 degrees from the vertical. Limited ingress permitted.



3. Protected against sprays of water up to 60 degrees from the vertical. Limited ingress permitted for 3 minutes.



4. Protected against strong water splashes from all directions. Limited ingress permitted.



5. Protected against jet of water from all directions. Limited ingress permitted.



6. Water from heavy seas or water projected in powerful jets shall not enter the enclosure in harmful quantities.



7. Protection against the effects of short term water immersion between 15cm and 1m for 30 minutes.



8. Protection against long term immersion in water under pressure.

IP67

WATER



TECHNICAL LIGHT GUIDE



During the day, the sunlight will have different colour temperatures and change from warm to cold temperatures throughout the day.

The color temperature reflects if the light from the LED is warm or cold. As a rule of thumb warm color temperatures are below 4000K, while cold color temperatures are above 4000K.



Most SCANGRIP work lights are 6000 / 6500K equivalent to daylight from the sun which provides optimum working light. This color temperature is comfortable to the human eye during a long working day and provides a concentrated work light.

COLOR TEMPERATURE

Referred to as CCT.

The unit name is Kelvin, in abbreviated version only K.

COLD

WARM

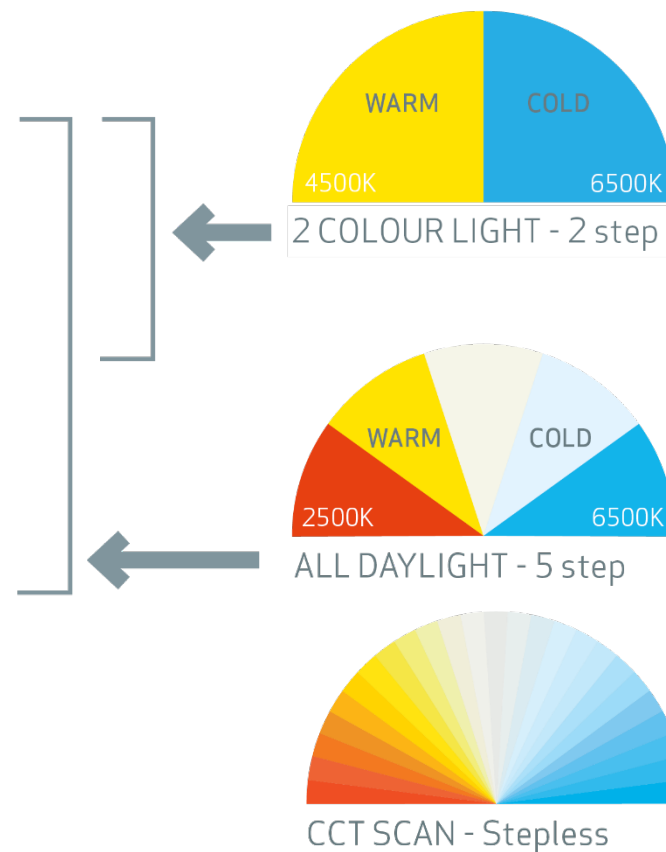
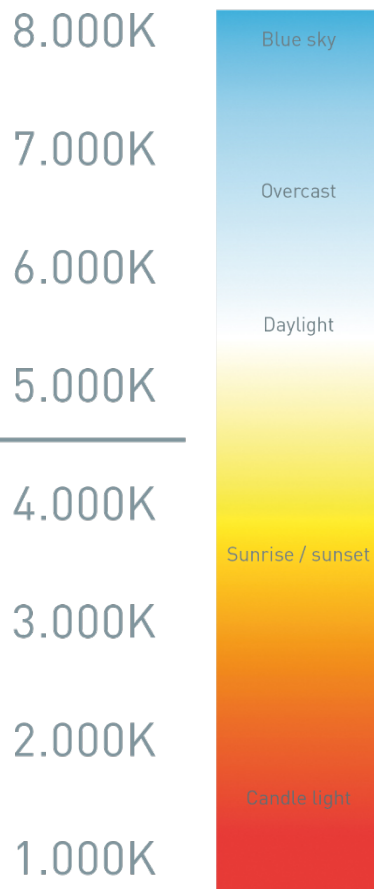

WORK LIGHTS OF THE FUTURE

Designed by us. Manufactured by us.

SCANGRIP[®]

SERIOUSLY GOOD WORK LIGHT

APP FÜR DIE BLUETOOTH BEDIENUNG

- Laden Sie die SCANGRIP App auf Ihr Smartphone herunter und profitieren Sie von Ihrem vollen Nutzen in Ihren täglichen Arbeitssituationen
- Steuern Sie Produkte aus der Ferne, wenn sie auf Stativen montiert oder außer Reichweite sind
- Die SCANGRIP App ist für iOS und Android verfügbar. [Click to open the Quick Guide](#)



[Direct link to Apple App Store iOS](#)

[Direct link to Android App Store Google Play](#)



BLUETOOTH STEUERUNG

SCANGRIP®

SERIOUSLY GOOD WORK LIGHT

- Nutzen Sie die Technologie, um intelligenter zu arbeiten
- Steuern Sie Ihre Produkte via Bluetooth, wenn Sie sie auf Stativen montiert oder nicht in Reichweite haben
- Die SCANGRIP App ist für iOS und Android verfügbar. [Klicken Sie hier, um die Kurzanleitung zu öffnen](#)



Klicken Sie auf das Produktbild, um zur Produktgruppe zurückzukehren



Bluetooth

NOVA 12, 12K

Dimmbar in 5 Leuchtstufen
10% - 100%

on/off - Schalter

Gruppensteuerung bis zu 4 Lampen
Individueller PIN-Code und Name



Bluetooth

NOVA SPS / CAS / CONNECT

Dimmbar in 5 Leuchtstufen
10% - 100%

on/off - Schalter

Gruppensteuerung bis zu 4 Lampen
Individueller PIN-Code und Name



Bluetooth

MULTIMATCH SPS / CONNECT

Dimmbar in 5 Leuchtstufen
10% - 100%

on/off - Schalter

Gruppensteuerung bis zu 4 Lampen
Individueller PIN-Code und Name
Stellen Sie den CCT-Wert in 5 Schritten
zwischen 2500K und 6500K ein



Bluetooth

AREA 10 SPS / CAS / CONNECT

Dimmbar in 5 Leuchtstufen
10% - 100%

On/off - Schalter, Akkustandsanzeige
Gruppensteuerung bis zu 4 Lampen
Individueller PIN-Code und Name
Wechsel zwischen 360° and 180°



BLUETOOTH STEUERUNG

SCANGRIP[®]

SERIOUSLY GOOD WORK LIGHT

- Nutzen Sie die Technologie, um intelligenter zu arbeiten
- Steuern Sie Ihre Produkte via Bluetooth, wenn Sie sie auf Stativen montiert oder nicht in Reichweite haben
- Die SCANGRIP App ist für iOS und Android verfügbar. [Klicken Sie hier, um die Kurzanleitung zu öffnen](#)



Klicken Sie auf das Produktbild, um zur Produktgruppe zurückzukehren



 Bluetooth

UV-EXTREME

Betriebszeit zwischen 1 und 9 Minuten
einstellbar

Betriebszeit einstellen, ohne die Lampe
auszuschalten

Gruppierung von bis zu 4 Einheiten und
Steuerung als eine Einheit



WORK LIGHTS OF THE FUTURE

Designed by us. Manufactured by us.

SCANGRIP®

SERIOUSLY GOOD WORK LIGHT

3 ODER 5 JAHRE GARANTIE

Garantieverlängerung auf 36 oder 60 Monate durch Online-Produktregistrierung möglich.

Simple terms:

- SCANGRIP lights must be registered within 4 weeks of purchase.
- Proof of purchase and printed warranty certificate will be required for any guarantee claims.
- Batterien/Akkus sind von der Garantieverlängerung ausgeschlossen.
- Die Garantieverlängerung gilt nicht für Schäden, die auf die Verwendung von Nicht-Original Zubehör, auf unsachgemäßen Gebrauch, Beschädigungen oder andere äußere Einflüsse zurückzuführen sind.

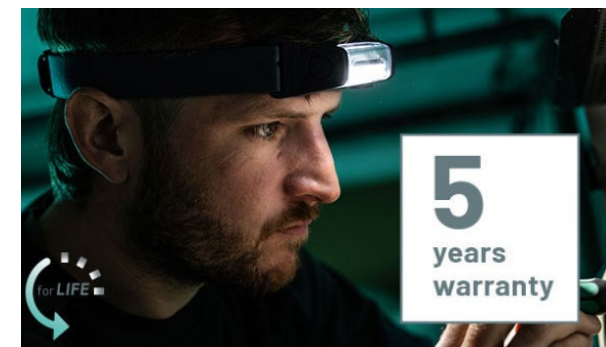

WORK LIGHTS OF THE FUTURE

Designed by us. Manufactured by us.

ERSATZTEILE

SCANGRIP-Produkte sind langlebig und haben eine lange Lebensdauer, die in extrem rauen Umgebungen eingesetzt werden sollen.

Sogar alle Komponenten in unseren Produkten sind auf Langlebigkeit ausgelegt. Verschleiß ist unvermeidlich.

Benutzer von SCANGRIP-Produkten müssen die Lampe jedoch nicht entsorgen nur weil Verschleißteile beschädigt sind.

Für fast alle Produkte stehen Ersatzteile zur Verfügung!

[Alle Ersatzteile finden Sie einfach und bequem auf unserer Homepage](#)

SCANGRIP[®]

SERIOUSLY GOOD WORK LIGHT

Keep the
light you love.



Spare parts
available

Spare parts
available

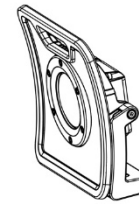

NOVA 4 C+R
03.6204

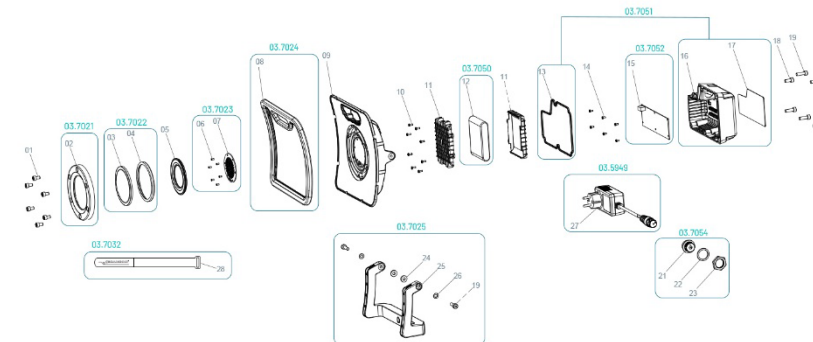

SCANGRIP[®]

SERIOUSLY GOOD WORK LIGHT



Von uns entwickelt. Von uns hergestellt